



Manual de utilizare
Masina de fabricat Gheata
Model P 18





INTRODUCERE

Mașina de fabricat gheață are în componență un compresor foarte eficient pentru congelare rapidă. Poate produce 12 cuburi de gheață în 10 minute sau 15-18 kg de gheață pe zi, dimensiunile cuburilor pot fi S, M, L, XL, ușor de utilizat, este controlată de un microcalculator în totalitate atunci când operează; include un Display color care indică în mod clar, ora locală, condițiile de lucru, mesaje de avertizare, de apă lipsă, avertizare surplus gheață, alertă defecțiuni și așa mai departe. Aparatul poate porni rapid și în mod automat, astfel încât să puteți controla timpul de pornire conform dorinței dumneavoastră, care ridică foarte mult eficiența în utilizare; Aceasta mașina are contur artistic și volumul rafinat. și este ușor de mutat și manipulat, este cea mai bună alegere pentru acasă, birou, pentru bar sau mici petreceri.

DIAGRAMA

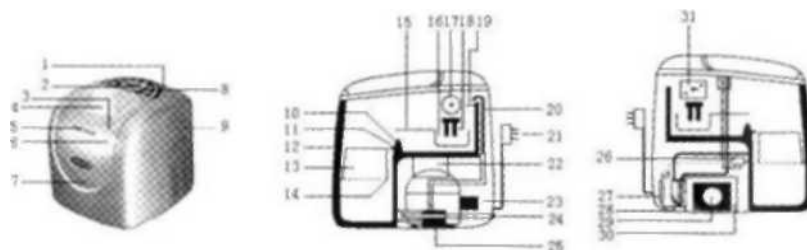

1. Panou de comanda 2. Ecran color 3. Capac frontal 4. Fanta 5. Maner
6. Tanc interior 7. Panou frontal 8. Butoane de comanda 9. Carcasa 10.
Siguranta 11. Senzor Gheata 12. Izolaj termic 13. Colector gheata 14. Nivel
apa 15 Lopatica ghata 16. Cuva cu gheata 17. Motor 18. Tub gheata
19. Senzor nivel apa 20. Sifon 21. Cordon alimentare 22. panou calculator
23. Compresor 24. Valva de golire 25. Pompa de apa 26. Valva
electromagnetica 27. Dezumidificator 28. Rezervor 29. Ventilator
30. Radiator racire 31. Ajustor pozitie



Afisajul / Display-ul aparatului



Buton	Funcție	Display	Funcție
	Pornit / Oprit		Cub gheata mic
	Marime gheata		Cub gheata mijlociu
	Temporizator		Cub gheata mare
	Setare ora		Cub gheata extra
	Time adjust +		Gheata blocata
	Time adjust -		Cuva gheata plina
	Afisaj ceas		Indicator lipsa apa
			Indicator eroare
			Temporizare

Detalii Tehnice / Specificatii

Model	JS-ZBJ-A
Tensiune alimentare	220-240V
Freventa	50 Hz
Putere absorbita de la retea	180 W
Curent	1.6A
Refrigerant	RI34a / 65g
Siguranta electrica	

Cantitate de gheata	15-18 Kg / 24h
Marimea ghetii	S, M, L, XL
Socare gheata	1,5 Kg
Volum apa	2,3 Litri
Dimensiuni	45X41X42cm
Greutate neta	16Kg



Procedurile de siguranță

Pentru a evita incendiu, electrocutare și prejudiciu personal citiți următoarele:

1. Conexiunea electrică trebuie să fie împământată
2. Aparatul funcționează doar cu tensiunea de 220 V.
3. Aparatul funcționează doar în incinte
4. Folosiți doar apa potabilă în aparat
5. Pentru a evita degerături și vătămare corporală nu se ating componentele mobile interne odată ce mașina este în funcțiune
6. Cazul în care cablul de alimentare este deteriorat. El trebuie înlocuit de un agent de service, de producător, sau de persoane calificate
7. Acest aparat nu este destinat utilizării de către persoane (inclusiv copii) cu abilități fizice, senzoriale sau mentale precare sau lipsite de experiență
8. Copiii trebuie supravegheați pentru a vă asigura că nu se joacă cu aparatul aflat în funcțiune
9. aparatul aflat în funcțiune



Nu mișcați și nu curățați mașina de făcut gheață când aceasta funcționează



11. Nu scoateți direct din priză aparatul în momentul funcționării



12. Acest echipament nu va fi depozitat în condiții de umiditate excesivă sau condiții precare

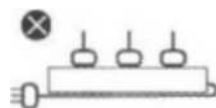

13. Conectați aparatul direct la priză, fără a folosi prelungitoare



14. Nu folosiți solvent sau acizi pentru curățarea aparatului

Nota: Producătorul nu este responsabil de pierderi / daune provocate de nerespectarea instrucțiunilor din acest manual de utilizare.



Amplasare / manipulare

1. Aparatul va fi amplasat intr-un loc bine ventilat la minim 20 de centimetri de alte echipamente sau mobilier

2. Aparatul va fi pozitionat vertical

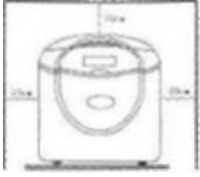

3. Nu pozitionati aparatul langa surse de caldura excesiva sau obiecte care contin magneti

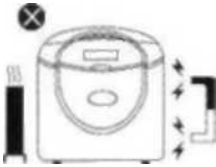

4. Nu inclinati aparatul la mai mult de 45 de grade

Operatiuni de curatare

Scoateți cablul de alimentare, slăbiți supapa de evacuare din spate, înclinați echipamentul în spre spate (la mai puțin de 45 de grade) și descărcați apa, apoi curățați recipientul în interior cu apa și detergent sau agent de curatare, ștergeți-l cu o cârpă moale și absorbanta apoi clătiți recipientul de câteva ori cu apă curată și ștergeți-l cu un prosop uscat.

Alegerea dimensiunii ghetii in raport cu temperatura camerei unde este amplasat aparatul

Temperatura ambientala	$>32^{\circ}C$	$25-32^{\circ}C$	$20-25^{\circ}C$	$15-20^{\circ}C$	$10-15^{\circ}C$	$<10^{\circ}C$
Marimea ghetii	Stop	XL	S,M,L	S, M	S	Stop



Pregatirea masinii de fabricat gheata inainte de prima utilizare





1. La prima utilizare deschideti ambalajul in care v-a fost livrata masina de facut gheata si asigurati-va ca este in bune conditii !
- 2. Asezati aparatul pe o suprafata plana si lasati-l **cel putin 6 ore inainte de prima utilizare !****
3. Curatati aparatul inainte de prima utilizare
4. In timpul functionarii aparatul va fi pozitionat intr-o zona bine ventilata pentru a evita supraincalzirea aparatului si defectarea acestuia.
5. Deschideti capacul frontal si incarcati aparatul cu apa potabila pana la linia care marcheaza nivelul apei in cuva **apoi conectati aparatul la priza de curent electric**. Display-ul se va ilumina si va indica faptul ca masina este pregatita pentru operare.
6. Pentru setarea orei apasati butonul “⌚” minutarul va clipi, puteti ajusta minutele folosind tastele “+” sau “-”, apasati din nou tasta “⌚” pentru reglarea orei. Apasati din nou tasta “⌚” pentru a incheia operatiunea de setare a orei.
7. Apasati tasta “◀” pentru a alege marimea cuburilor de gheata apoi apasati butonul “▶||” Aparatul va incepe prepararea cuburilor de gheata, la finalizarea procesului de preparare aparatul va emite un semnal sonor pentru a notifica finalizarea operatiunii. Microcomputerul cu care este dotata masina de facut gheata va porni compresorul dupa 90 de secunde pentru a



proteja agregatul. Daca doriti ca aparatul sa porneasca instant compresorul tineti apasat 3 secunde butonul “←”

8. Daca doriti ca aparatul sa prepare gheata la o anumita ora setati ora conform instructiunilor de la numarul 6 si apasati butonul  apoi apasati butoanele “⌚” apoi “+” sau “-” apoi “⌚” sau “-” apoi “⌚” apoi “+” pentru ajustarea orei la care doriti ca aparatul sa inceapa prepararea ghetii. Aparatul poate fi programat doar pe interval de o ora. Dupa ce ati terminat programarea apasati butonul “←” pentru a alege dimensiunea ghetii dorita. Indicatorul luminos va clipi simbolizand faptul ca aparatul va incepe fabricarea ghetii la ora prestabilita de dvs.

Nota: Daca doriti sa anulati programarea efectuata apasati butonul 

9. Daca pe ecran apare simbolul  inseamna ca aparatul a ramas fara apa in cuva, va rugam umpleti cuva cu apa pana la linia care simbolizeaza nivelul de apa.
10. Daca pe ecran apare simbolul  aparatul este in curs de finalizare a procesului de preparare a ghetii.
11. Timpul de preparare a ghetii variaza in functie de marimea ghetii preparate; pentru cuburi mici durata este de 7 minute, pentru cuburi mijlocii durata este de 9 minute, pentru cuburi mari durata este de 11 minute, cuburile extra – large necesita 13 minute pentru preparare.
12. Pentru a prelungi durata de utilizare a aparatului nu folositi masina de facut gheata mai mult de 5 ore consecutiv. Daca se doreste utilizarea pe duara intregii zile dupa 5 ore de functionare trebuie facuta o pauza de minim o ora.

Accesorii:

Un manual de utilizare, o spatula pentru gheata, o cuva pentru gheata.



Schema elettrica:

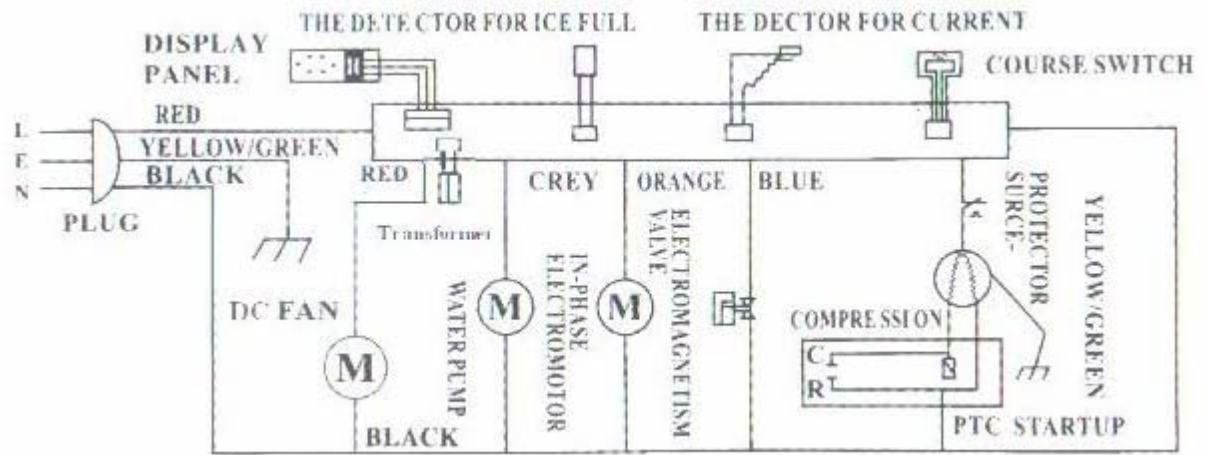



Problema	Cauza posibila	Sugestie de rezolvare
In timpul functionarii compresorul face mult zgomot	Tensiunea de alimentare a prizei este mai mica de 220 Volti	Opriti aparatul si conectati-l la o priza de perete fara a folosi un prelungitor

Remediere defectiuni

Indicatorul surplus de apa este aprins dar este apa destula in cuva de apa	Pompa de apa este defecta	Contactati service-ul autorizat
Indicatorul surplus de gheata este aprins dar este gheata putina in tava de colectare	Temperatura in tava de colectare a ghetii este prea scazuta	Deschideti capacul frontal si asteptati ca indicatorul surplus de gheata de pe ecran sa se stinga
Indicatorul  este aprins pe display	Saptula pentru gheata este intepenita in gheata din tava colectoare	Opriti aparatul, inlaturati gheata din cuva pentru gheata si apoi reporniti aparatul
	Tava colectoare este plina cu gheata	Opriti aparatul, inlaturati gheata din cuva pentru gheata si apoi reporniti aparatul
	Gheata este prea mare sau tava este plina cu gheata	Opriti aparatul, inlaturati gheata din cuva pentru gheata si apoi reporniti aparatul
	Reglajul de pozitie nu funcioneaza	Va rugam contactati service-ul autorizat
Compresorul functioneaza dar aparatul nu produce gheata	Lichidul de refrigerare s-a scurs	Va rugam contactati service-ul autorizat
	Aparatul pierde lichid de racire prin electrovalva	Va rugam contactati service-ul autorizat
Aparatul produce gheata dar aceasta nu ajunge in tava colectoare	Valva electromagnetica este defecta	Va rugam contactati service-ul autorizat
	Cablul de alimentare este defect	Va rugam contactati service-ul autorizat
Aparatul opreste procesul de fabricare a ghetii inainte	Sistemul de protectie termica intra in functiune	Opriti aparatul si reporniti-l dupa o ora



ca programul sa se incheie	pentru a proteja aparatul	
----------------------------	---------------------------	--